

Schematic Soltron Hot Pepper USA



Inhalt / Content:

- 2 Control lead / filter
- 3 Ballast FT
- 4 Canopy FT
- 5 Canopy Lamps I
- 6 Canopy Lamps II
- 7 Base Lamps
- 8 Control system / device BUS / display
- 9 PCB I/O
- 10 PCB I/O Safety chain
- 11 fan control
- 12 PCB I/O Warm air recovery system, Timer
- 13 Coin box
- 14 Decor lighting
- 15 Audio
- 16 Layout VSG / capacitors
- 17 Layout lamps

COPYING OF THIS DOCUMENT, AND GIVING IT TO OTHERS AND THE USE OR COMMUNICATION OF THE CONTENTS THEREOF, ARE FORBIDDEN WITHOUT EXPRESS AUTHORITY. OFFENDERS ARE LIABLE TO THE PAYMENT OF DAMAGES. ALL RIGHTS ARE RESERVED IN THE EVENT OF THE GRANT OF A PATENT OR THE REGISTRATION OF A UTILITY MODEL OR DESIGN.

Die Weitergabe und Vervielfältigung dieser Unterlagen sowie die Weitergabe von Informationen und Kenntnisse an Dritte, die nicht unmittelbar mit dem Projekt beauftragt sind, ist nicht gestattet. Zuwiderhandlungen verpflichten zu Schadensersatz. Alle Rechte für den Fall der Patentierung oder Gebrauchsmuster-Ertragung werden vorbehalten.

					Änderungsdefinition siehe Konstruktions-Mitteilung FOR ALTERATION DEFINITIONS SEE CONSTRUCTION NOTES				JK- Holding GmbH Telefon 02224/818-0 D-53578 Windhagen Telefax 02224/818-343									
01-	02.04.13	W. Pott	02.04.13	K. Hart	Datum DATE	31.10.03	Bearbeiter ORIGIN	Eschemann	Datum DATE	31.10.03	Prüfer CONTR.	Schnabel	Projekt-Nr. PL 78		Teile-Nr. 801379-01-		Blatt 1	
INDEX	DATE	BEARBEITER ORIGIN	DATE	PRÜFER CONTR.	DATE				DATE				PROJECT-NO.		IDENT-NO.		von 17 Bl.	

COPYING OF THIS DOCUMENT, AND GIVING IT TO OTHERS AND THE USE OR COMMUNICATION OF THE CONTENTS THEREOF, ARE FORBIDDEN WITHOUT EXPRESS AUTHORITY. OFFENDERS ARE LIABLE TO THE PAYMENT OF DAMAGES. ALL RIGHTS ARE RESERVED IN THE EVENT OF THE GRANT OF A PATENT OR THE REGISTRATION OF A UTILITY MODEL OR DESIGN.

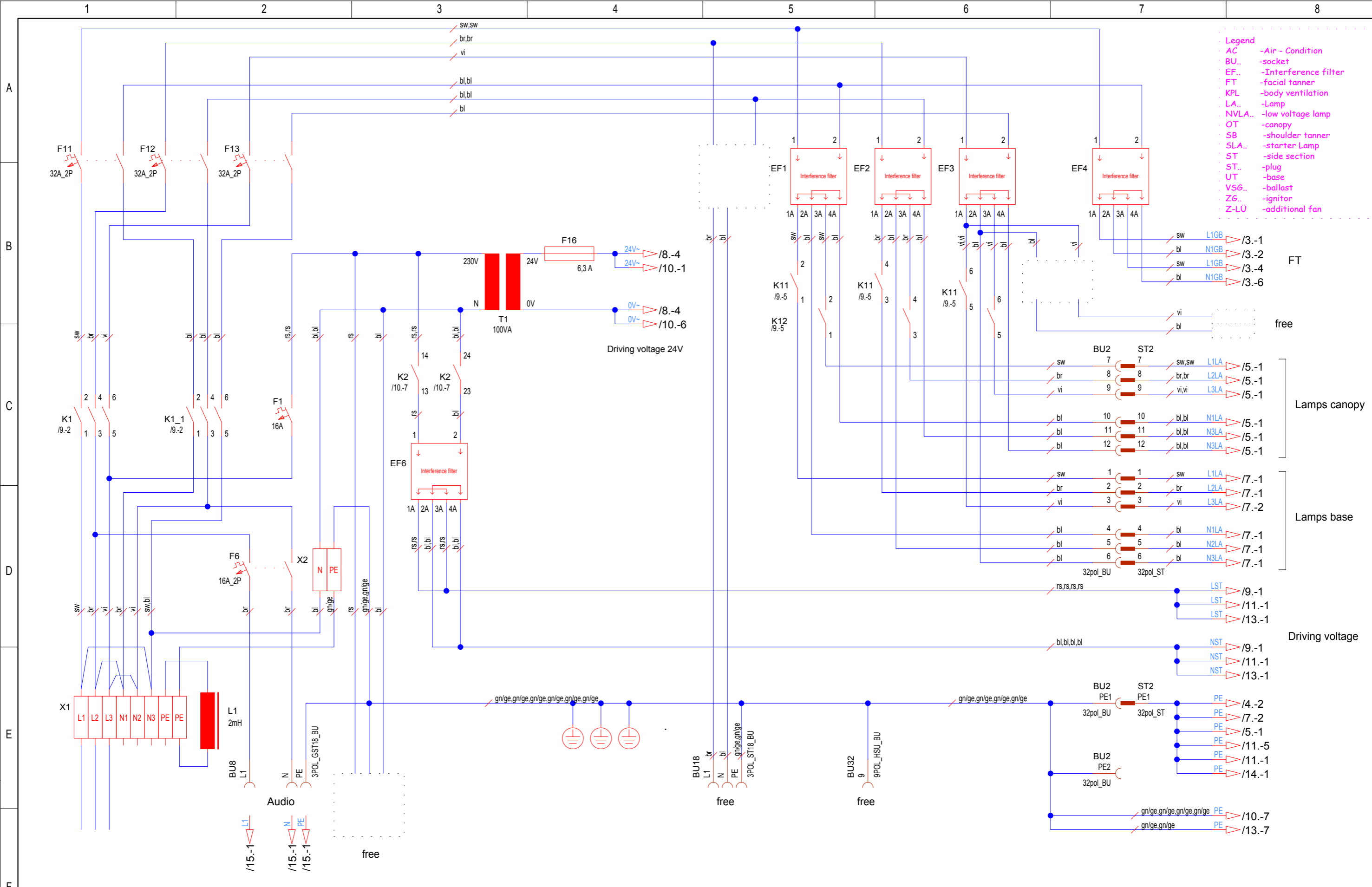

- Legend**
- AC -Air - Condition
 - BU.. -socket
 - EF.. -Interference filter
 - FT -facial tanner
 - KPL -body ventilation
 - LA.. -Lamp
 - NVLA.. -low voltage lamp
 - OT -canopy
 - SB -shoulder tanner
 - SLA.. -starter Lamp
 - ST -side section
 - ST.. -plug
 - UT -base
 - VSG.. -ballast
 - ZG.. -ignitor
 - Z-LÜ -additional fan

Die Weitergabe und Vervielfältigung dieser Unterlage sowie die Weitergabe von Informationen und Kenntnisse an Dritte, die nicht unmittelbar mit dem Projekt befasst sind, ist nicht gestattet. Zuwiderhandlungen verpflichten zu Schadensersatz. Alle Rechte für den Fall der Patenterteilung oder Gebrauchsmuster-Ertragung werden vorbehalten.					Änderungsdefinition siehe JK- Holding GmbH Telefon 02224/818-0 D-53578 Windhagen Telefax 02224/818-280 FOR ALTERNATION DEFINITIONS SEE CONSTRUCTION NOTES					Baugruppe ASSEMBLY Control lead / filter					Benennung TITLE Schematic Soltron Hot Pepper USA				
01- INDEX	02.04.13 DATE	W. Pott BEARBEITER ORIGIN	02.04.13 DATE	K. Hart PRÜFER CONTROLLER	Datum DATE 31.10.03	Bearbeiter ORIGIN Eschemann	Datum DATE 31.10.03	Prüfer CONTR. Schnabel	Projekt-Nr. PROJECT-NO. PL 78		Teile-Nr. IDENT-NO. 801379-01-		Blatt 2 von 17 Bl.						

COPYING OF THIS DOCUMENT, AND GIVING IT TO OTHERS AND THE USE OR COMMUNICATION OF THE CONTENTS THEREOF, ARE FORBIDDEN WITHOUT EXPRESS AUTHORITY. OFFENDERS ARE LIABLE TO THE PAYMENT OF DAMAGES. ALL RIGHTS ARE RESERVED IN THE EVENT OF THE GRANT OF A PATENT OR THE REGISTRATION OF A UTILITY MODEL OR DESIGN.

Die Weitergabe und Vervielfältigung dieser Unterlagen sowie die Weitergabe von Informationen und Kenntnisse an Dritte, die nicht unmittelbar mit dem Projekt befasst sind, ist nicht gestattet. Zuwiderhandlungen verpflichten zu Schadensersatz. Alle Rechte für den Fall der Patentierung oder Gebrauchsmuster-Ertragung werden vorbehalten.

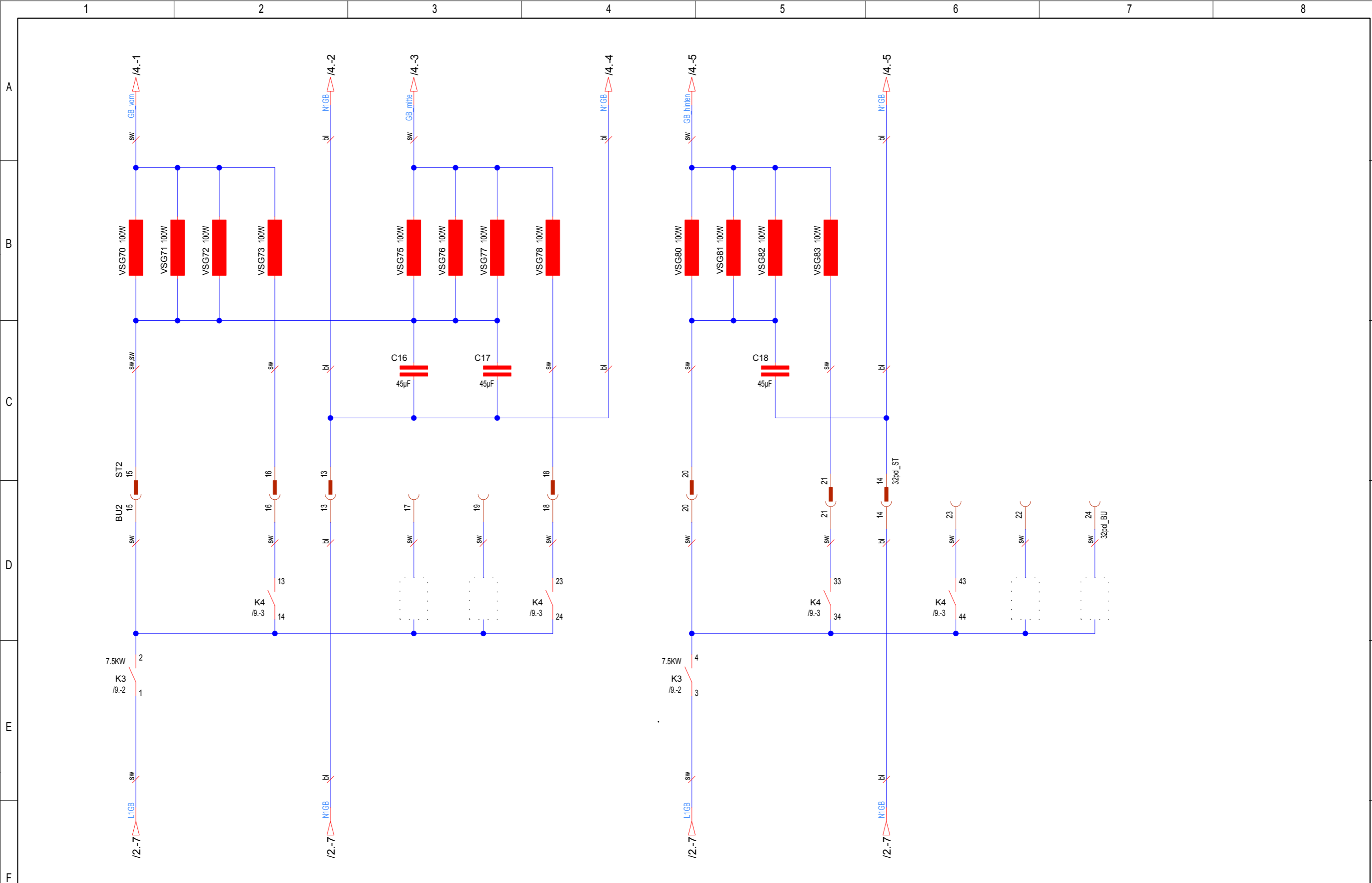

01-	02.04.13	W. Pott	02.04.13	K. Hart	Änderungsdefinition siehe Konstruktions-Mitteilung FOR ALTERATION DEFINITIONS SEE CONSTRUCTION NOTES
Index	Datum	Bearbeiter	Datum	Prüfer	
INDEX	DATE	ORIGN.	DATE	CONTR.	

JK- Holding GmbH Telefon 02224/818-0		Baugruppe	
D-53578 Windhagen		ASSEMBLY Ballast FT	
Datum	Bearbeiter	Datum	Prüfer
DATE	ORIGN.	DATE	CONTR.
31.10.03	Eschemann	31.10.03	Schnabel

Benennung TITLE		Schematic Soltron Hot Pepper USA	
Projekt-Nr. PROJECT-NO.	Teile-Nr. IDENT-NO.	Blatt	3
PL 78	801379-01-	von	17 Bl.

COPYING OF THIS DOCUMENT, AND GIVING IT TO OTHERS AND THE USE OR COMMUNICATION OF THE CONTENTS THEREOF, ARE FORBIDDEN WITHOUT EXPRESS AUTHORITY. OFFENDERS ARE LIABLE TO THE PAYMENT OF DAMAGES. ALL RIGHTS ARE RESERVED IN THE EVENT OF THE GRANT OF A PATENT OR THE REGISTRATION OF A UTILITY MODEL OR DESIGN.

Die Weitergabe und Vervielfältigung dieser Unterlagen sowie die Weitergabe von Informationen und Kenntnisse an Dritte, die nicht unmittelbar mit dem Projekt befasst sind, ist nicht gestattet. Zuwiderhandlungen verpflichten zu Schadensersatz. Alle Rechte für den Fall der Patentierung oder Gebrauchsmuster-Eintragung werden vorbehalten.

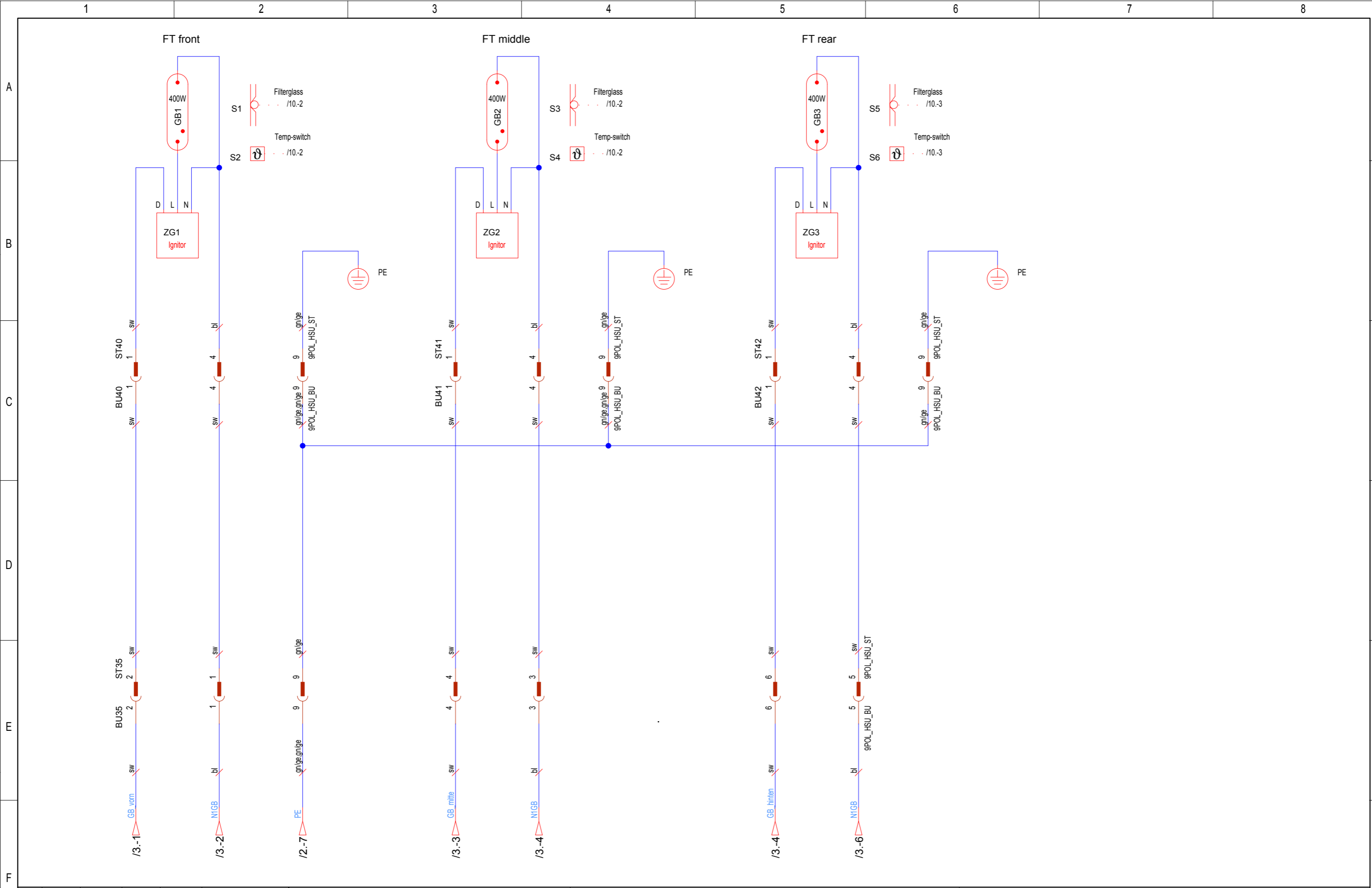

Änderungsdefinition siehe Konstruktions-Mitteilung FOR ALTERNATION DEFINITIONS SEE CONSTRUCTION NOTES					JK- Holding GmbH Telefon 02224/818-0 D-53578 Windhagen Telefax 02224/818-280				Baugruppe ASSEMBLY Canopy FT		Benennung TITLE Schematic Soltron Hot Pepper USA	
01- INDEX	02.04.13 Datum	W. Pott Bearbeiter	02.04.13 Datum	K. Hart Prüfer	Datum DATE 31.10.03	Bearbeiter ORIGIN Eschemann	Datum DATE 31.10.03	Prüfer CONTR. Schnabel	Projekt-Nr. PROJECT-NO. PL 78	Teile-Nr. IDENT-NO. 801379-01-	Blatt von 4 17 Bl.	

COPYING OF THIS DOCUMENT, AND GIVING IT TO OTHERS AND THE USE OR COMMUNICATION OF THE CONTENTS THEREOF, ARE FORBIDDEN WITHOUT EXPRESS AUTHORITY. OFFENDERS ARE LIABLE TO THE PAYMENT OF DAMAGES. ALL RIGHTS ARE RESERVED IN THE EVENT OF THE GRANT OF A PATENT OR THE REGISTRATION OF A UTILITY MODEL OR DESIGN.

Die Weitergabe und Vervielfältigung dieser Unterlagen sowie die Weitergabe von Informationen und Kenntnisse an Dritte, die nicht unmittelbar mit dem Projekt befasst sind, ist nicht gestattet. Zuwiderhandlungen verpflichten zu Schadensersatz. Alle Rechte für den Fall der Patentierung oder Gebrauchsmuster-Ertragung werden vorbehalten.

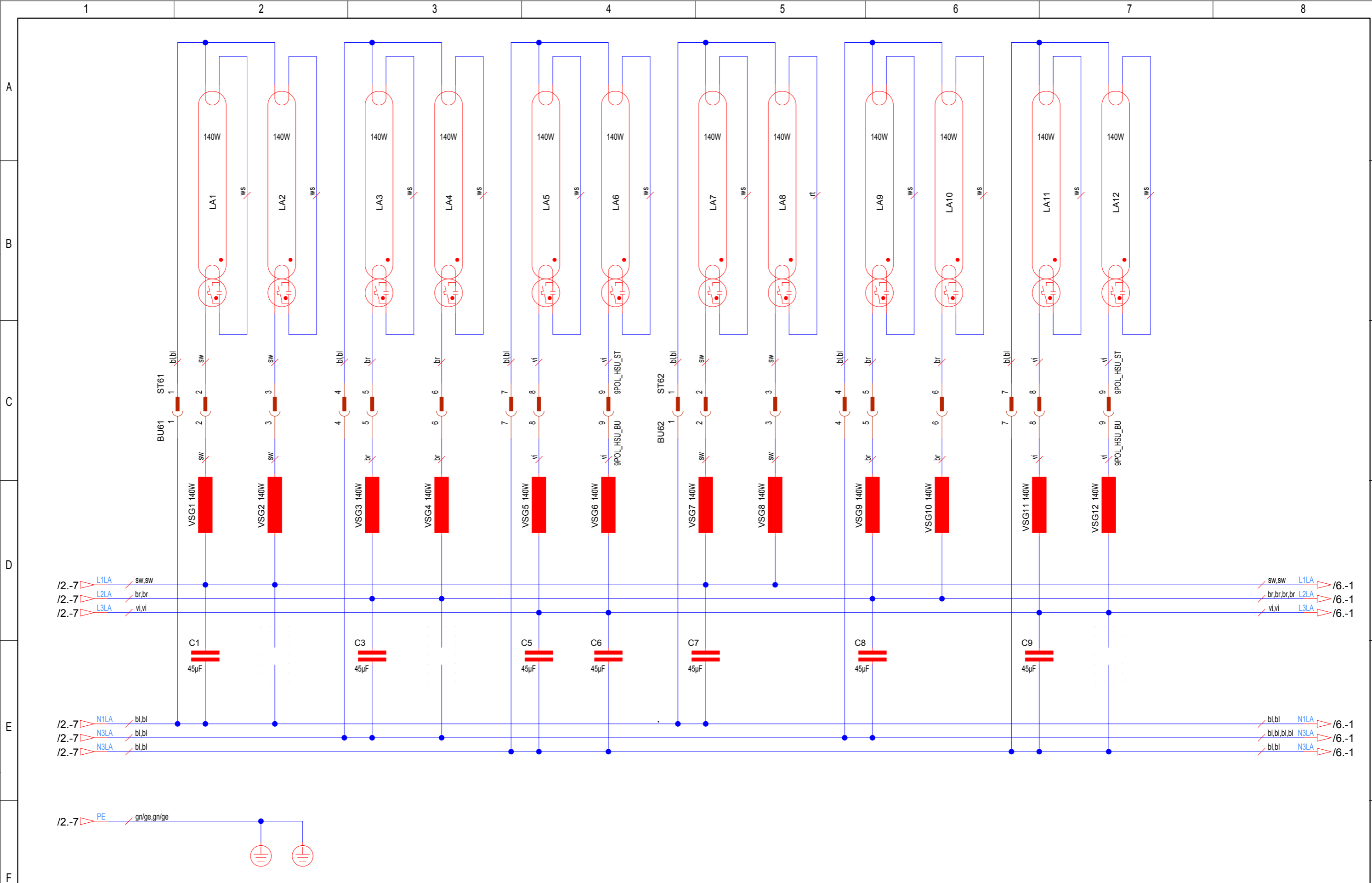

Änderungsdefinition siehe JK- Holding GmbH Telefon 02224/818-0 D-53578 Windhagen Telefax 02224/818-280 FOR ALTERATION DEFINITIONS SEE CONSTRUCTION NOTES					Baugruppe ASSEMBLY Canopy Lamps I				Benennung TITLE Schematic Soltron Hot Pepper USA		Blatt 5 von 17 Bl.	
01- INDEX	02.04.13 DATE	W. Pott Bearbeiter ORIGIN	02.04.13 DATE	K. Hart Prüfer CONTROLLER	Datum DATE 31.10.03	Bearbeiter ORIGIN Eschemann	Datum DATE 31.10.03	Prüfer CONTR. Schnabel	Projekt-Nr. PROJECT-NO. PL 78	Teile-Nr. IDENT-NO. 801379-01-		

COPYING OF THIS DOCUMENT, AND GIVING IT TO OTHERS AND THE USE OR COMMUNICATION OF THE CONTENTS THEREOF, ARE FORBIDDEN WITHOUT EXPRESS AUTHORITY. OFFENDERS ARE LIABLE TO THE PAYMENT OF DAMAGES. ALL RIGHTS ARE RESERVED IN THE EVENT OF THE GRANT OF A PATENT OR THE REGISTRATION OF A UTILITY MODEL OR DESIGN.

Die Weitergabe und Vervielfältigung dieser Unterlagen sowie die Weitergabe von Informationen und Kenntnisse an Dritte, die nicht unmittelbar mit dem Projekt befasst sind, ist nicht gestattet. Zuwiderhandlungen verpflichten zu Schadensersatz. Alle Rechte für den Fall der Patentierung oder Gebrauchsmuster-Ertragung werden vorbehalten.

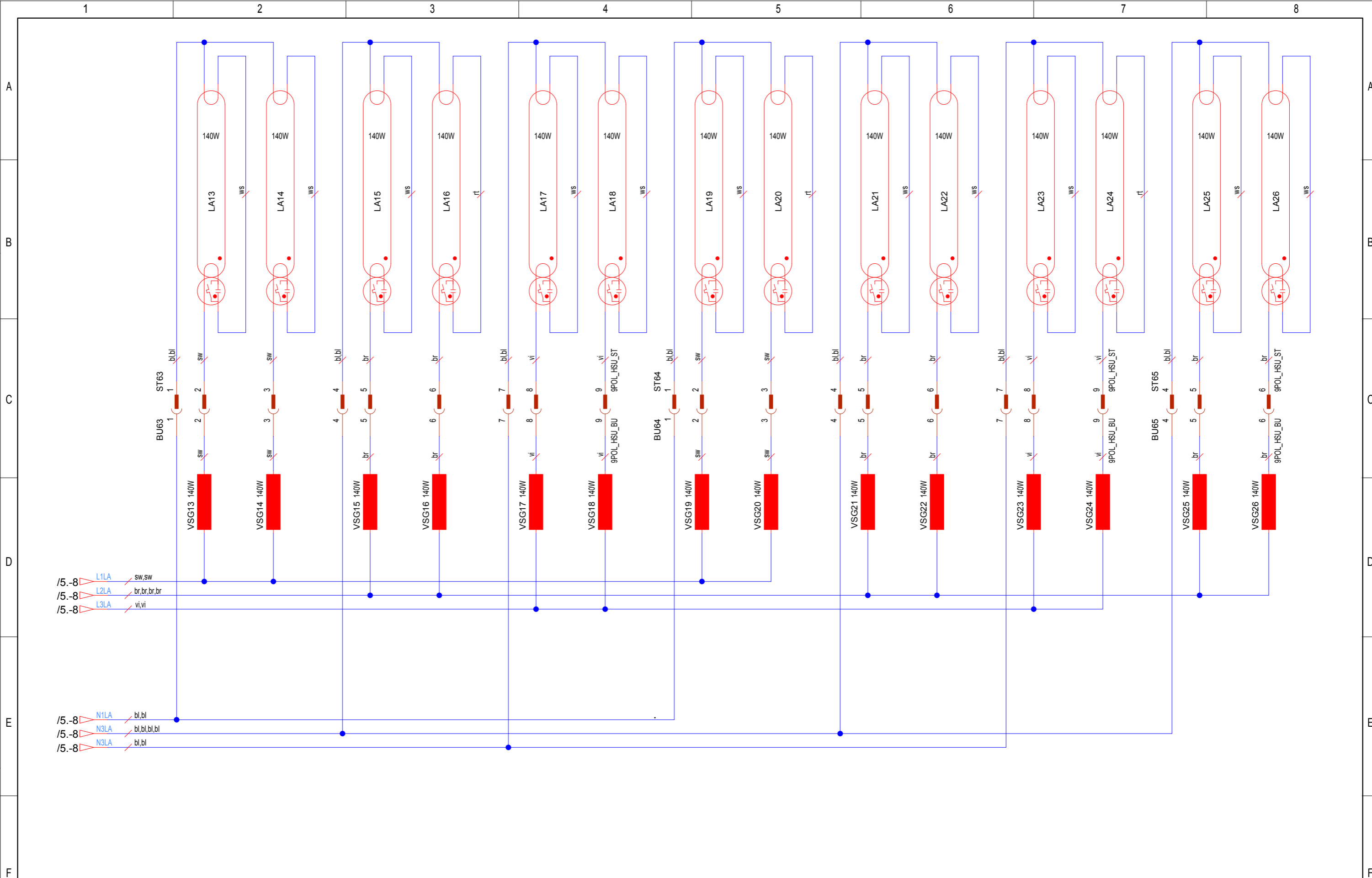

					Änderungsdefinition siehe JK- Holding GmbH Telefon 02224/818-0 D-53578 Windhagen Telefax 02224/818-280 FOR ALTERATION DEFINITIONS SEE CONSTRUCTION NOTES				Baugruppe ASSEMBLY Canopy Lamps II				Benennung TITLE Schematic Soltron Hot Pepper USA				
01-	02.04.13	W. Pott	02.04.13	K. Hart	Datum DATE	31.10.03	Bearbeiter ORIGIN	Eschemann	Datum DATE	31.10.03	Prüfer CONTR.	Schnabel	Projekt-Nr. PROJECT-NO.	PL 78	Teile-Nr. IDENT-NO.	801379-01-	Blatt 6
von 17 Bl.																	

COPYING OF THIS DOCUMENT, AND GIVING IT TO OTHERS AND THE USE OR COMMUNICATION OF THE CONTENTS THEREOF, ARE FORBIDDEN WITHOUT EXPRESS AUTHORITY. OFFENDERS ARE LIABLE TO THE PAYMENT OF DAMAGES. ALL RIGHTS ARE RESERVED IN THE EVENT OF THE GRANT OF A PATENT OR THE REGISTRATION OF A UTILITY MODEL OR DESIGN.

Die Weitergabe und Vervielfältigung dieser Unterlagen sowie die Weitergabe von Informationen und Kenntnisse an Dritte, die nicht unmittelbar mit dem Projekt befasst sind, ist nicht gestattet. Zuwiderhandlungen verpflichten zu Schadensersatz. Alle Rechte für den Fall der Patentierung oder Gebrauchsmuster-Ertragung werden vorbehalten.

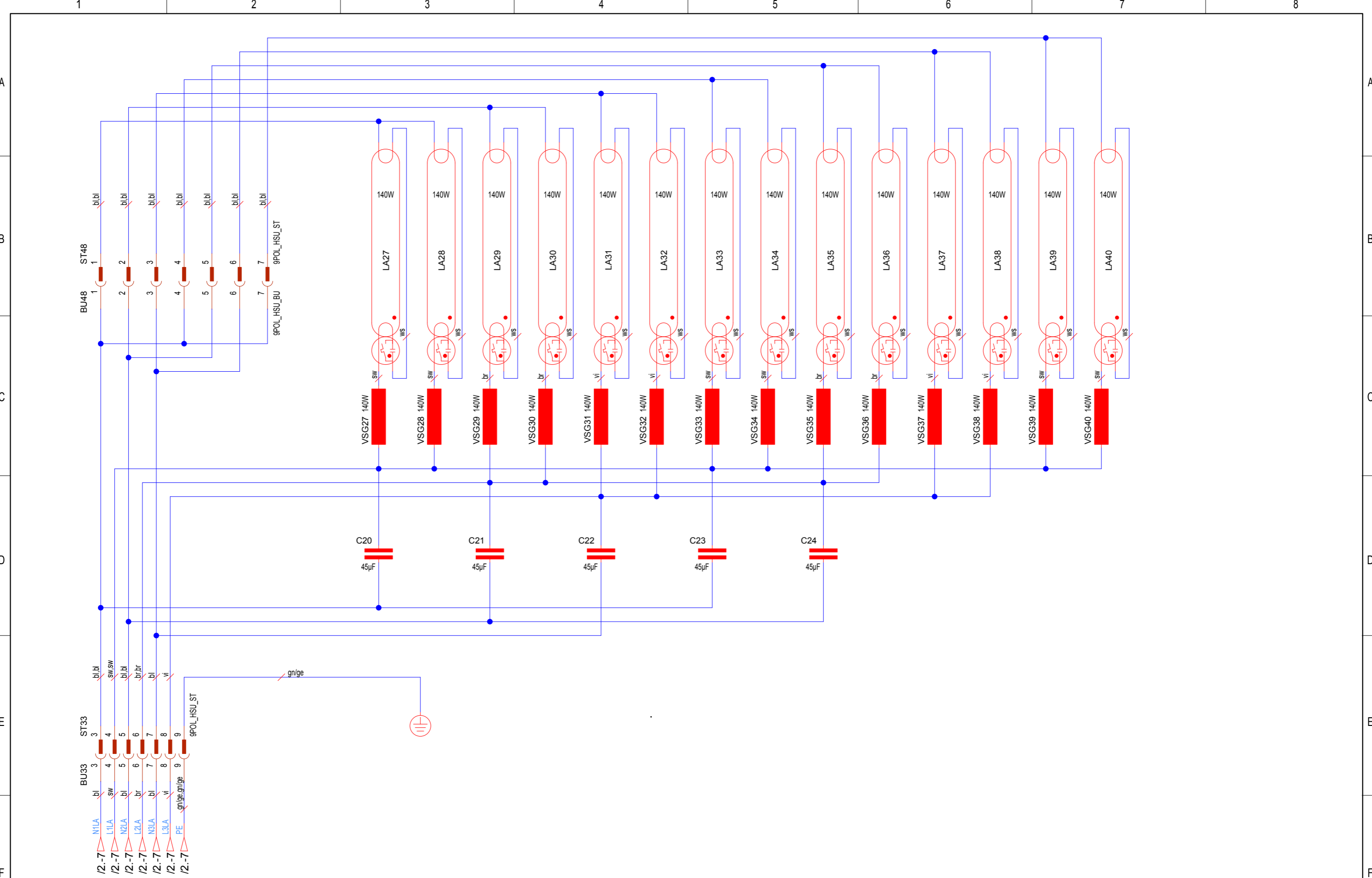

Index		Datum		Bearbeiter		Prüfer		Datum		Datum		Prüfer		Datum		Prüfer		Datum		Prüfer		Datum		Prüfer	
01-	02.04.13	W. Pott	02.04.13	K. Hart				31.10.03	Eschemann	31.10.03			Schnabel												
Änderungsdefinition siehe Konstruktions-Mitteilung FOR ALTERATION DEFINITIONS SEE CONSTRUCTION NOTES										JK- Holding GmbH Telefon 02224/818-0 D-53578 Windhagen Telefax 02224/818-280 Baugruppe ASSEMBLY Base Lamps										Benennung Schematic Soltron Hot Pepper USA TITLE Projekt-Nr. PL 78 Teile-Nr. 801379-01- PROJECT-NO. IDENT-NO.				Blatt 7 von 17 Bl.	

COPYING OF THIS DOCUMENT, AND GIVING IT TO OTHERS AND THE USE OR COMMUNICATION OF THE CONTENTS THEREOF, ARE FORBIDDEN WITHOUT EXPRESS AUTHORITY. OFFENDERS ARE LIABLE TO THE PAYMENT OF DAMAGES. ALL RIGHTS ARE RESERVED IN THE EVENT OF THE GRANT OF A PATENT OR THE REGISTRATION OF A UTILITY MODEL OR DESIGN.

Die Weitergabe und Vervielfältigung dieser Unterlagen sowie die Weitergabe von Informationen und Kenntnisse an Dritte, die nicht unmittelbar mit dem Projekt befasst sind, ist nicht gestattet. Zuwiderhandlungen verpflichten zu Schadensersatz. Alle Rechte für den Fall der Patentierung oder Gebrauchsmuster-Eintragung werden vorbehalten.

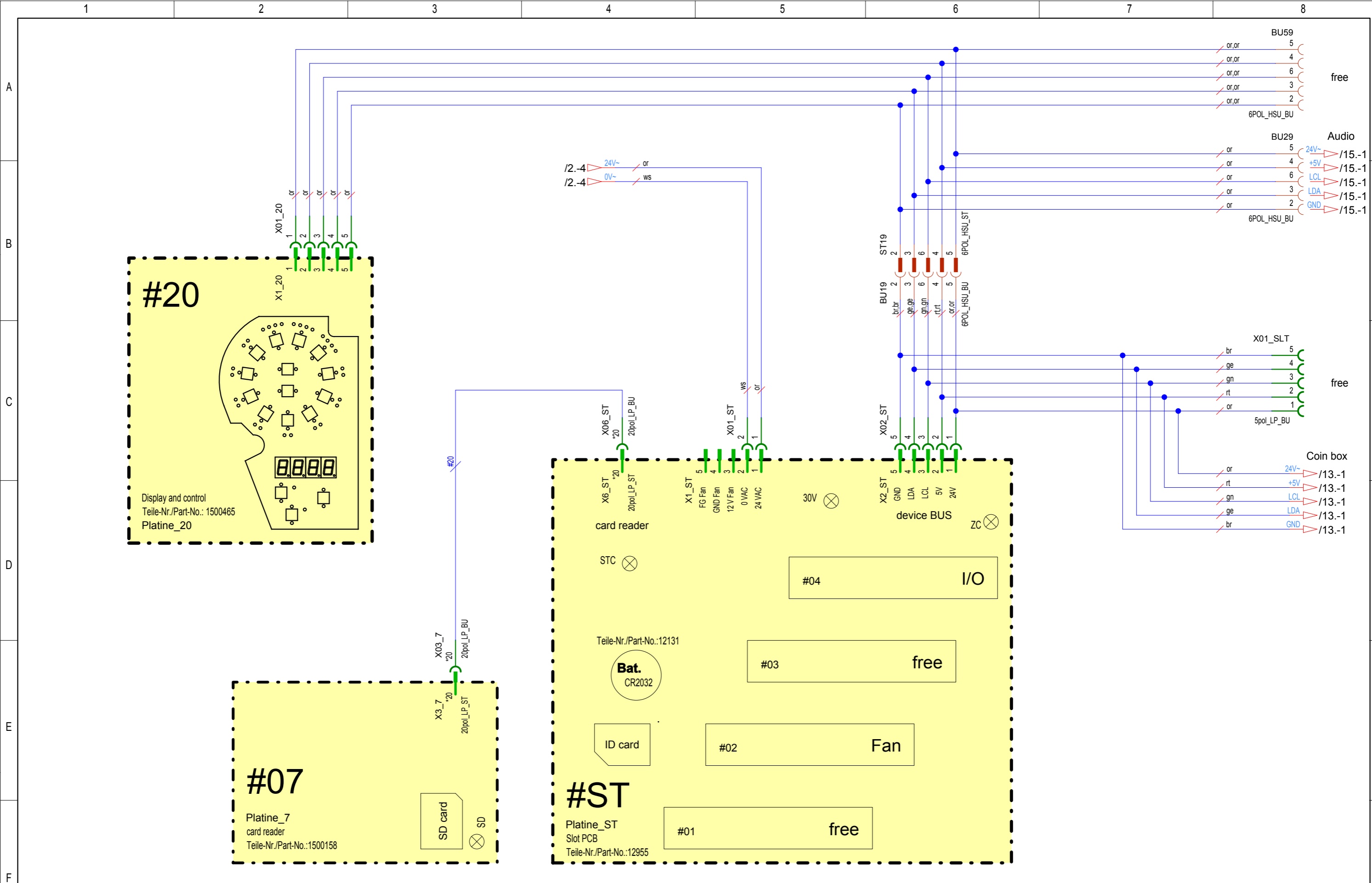

Änderungsdefinition siehe Konstruktions-Mitteilung FOR ALTERNATION DEFINITIONS SEE CONSTRUCTION NOTES					JK- Holding GmbH Telefon 02224/818-0 D-53578 Windhagen Telefax 02224/818-280					Baugruppe ASSEMBLY Control system / device BUS / display					Benennung Schematic Soltron Hot Pepper USA TITLE				
01-	02.04.13	W. Pott	02.04.13	K. Hart	Datum	31.10.03	Bearbeiter	Eschemann	Datum	31.10.03	Prüfer	Schnabel	Projekt-Nr.	PL 78	Teile-Nr.	801379-01-	Blatt	8	
INDEX	DATE	BEARBEITER	DATE	PRÜFER	DATE	DATE	ORIGIN	DATE	DATE	DATE	CONTR.	CONTR.	PROJECT-NO.	PROJECT-NO.	IDENT-NO.	IDENT-NO.	von	17 Bl.	

COPYING OF THIS DOCUMENT, AND GIVING IT TO OTHERS AND THE USE OR COMMUNICATION OF THE CONTENTS THEREOF, ARE FORBIDDEN WITHOUT EXPRESS AUTHORITY. OFFENDERS ARE LIABLE TO THE PAYMENT OF DAMAGES. ALL RIGHTS ARE RESERVED IN THE EVENT OF THE GRANT OF A PATENT OR THE REGISTRATION OF A UTILITY MODEL OR DESIGN.

Die Weitergabe und Vervielfältigung dieser Unterlagen sowie die Weitergabe von Informationen und Kenntnisse an Dritte, die nicht unmittelbar mit dem Projekt befasst sind, ist nicht gestattet. Zuwiderhandlungen verpflichten zu Schadensersatz. Alle Rechte für den Fall der Patentierung oder Gebrauchsmuster-Erhörung werden vorbehalten.

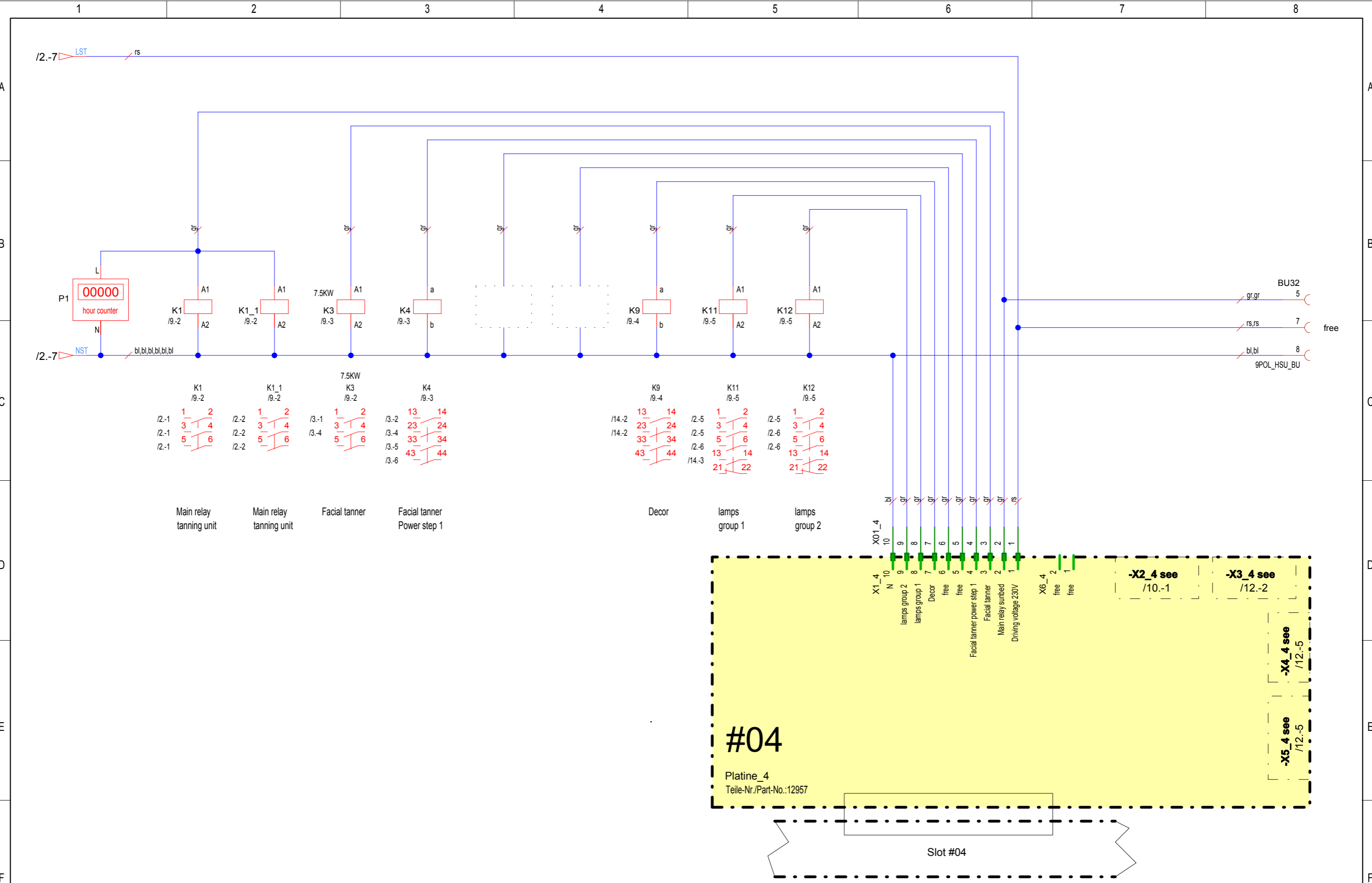

Änderungsdefinition siehe Konstruktions-Mitteilung FOR ALTERATION DEFINITIONS SEE CONSTRUCTION NOTES					JK- Holding GmbH Telefon 02224/818-0 D-53578 Windhagen Telefax 02224/818-280				Baugruppe PCB I/O ASSEMBLY				Benennung Schematic Soltron Hot Pepper USA TITLE			
01-	02.04.13	W. Pott	02.04.13	K. Hart	Datum 31.10.03	Bearbeiter Eschemann	Datum 31.10.03	Prüfer Schnabel	Projekt-Nr. PL 78 PROJECT-NO.				Teile-Nr. 801379-01- IDENT-NO.			
									Blatt 9 von 17 Bl.							

COPYING OF THIS DOCUMENT, AND GIVING IT TO OTHERS AND THE USE OR COMMUNICATION OF THE CONTENTS THEREOF, ARE FORBIDDEN WITHOUT EXPRESS AUTHORITY. OFFENDERS ARE LIABLE TO THE PAYMENT OF DAMAGES. ALL RIGHTS ARE RESERVED IN THE EVENT OF THE GRANT OF A PATENT OR THE REGISTRATION OF A UTILITY MODEL OR DESIGN.

Die Weitergabe und Vervielfältigung dieser Unterlagen sowie die Weitergabe von Informationen und Kenntnisse an Dritte, die nicht unmittelbar mit dem Projekt befasst sind, ist nicht gestattet. Zuwiderhandlungen verpflichten zu Schadensersatz. Alle Rechte für den Fall der Patenterteilung oder Gebrauchsmuster-Ertröpfung werden vorbehalten.

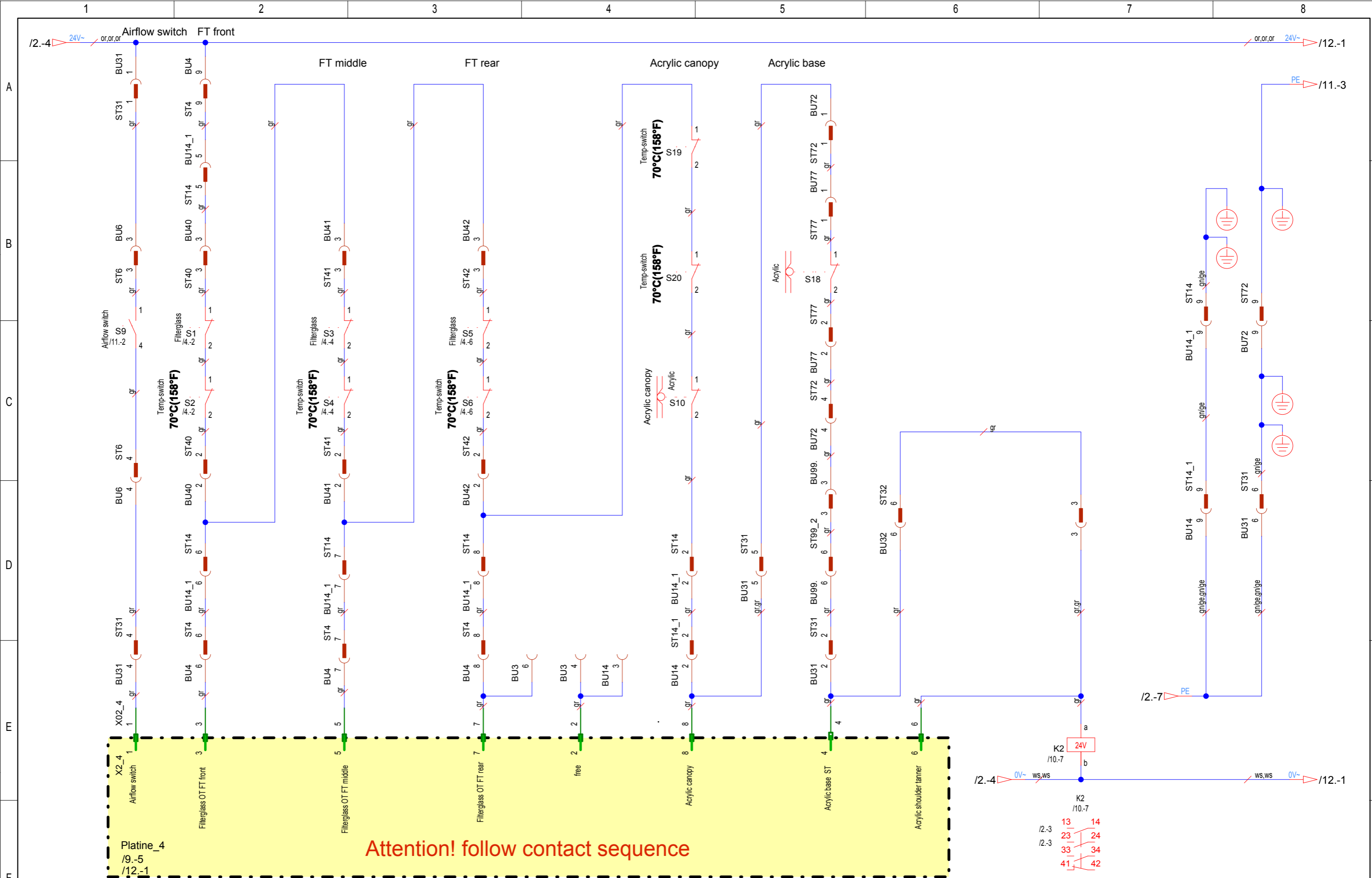

01-	02.04.13	W. Pott	02.04.13	K. Hart
INDEX	DATE	BEARBEITER	DATE	PRÜFER
		ORIGIN		CONTROLLER

Änderungsdefinition siehe Konstruktions-Mitteilung FOR ALTERNATION DEFINITIONS SEE CONSTRUCTION NOTES		JK- Holding GmbH D-53578 Windhagen	Telefon 02224/818-0 Telefax 02224/818-280
Datum DATE	31.10.03	Bearbeiter ORIGIN	Eschemann
Datum DATE	31.10.03	Prüfer CONTR.	Schnabel

Baugruppe	PCB I/O Safety chain
ASSEMBLY	

Benennung TITLE	Schematic Soltron Hot Pepper USA	
Projekt-Nr. PROJECT-NO.	PL 78	Teile-Nr. IDENT-NO. 801379-01-
		Blatt 10 von 17 Bl.

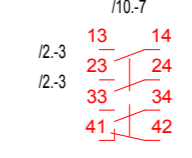

COPYING OF THIS DOCUMENT, AND GIVING IT TO OTHERS AND THE USE OR COMMUNICATION OF THE CONTENTS THEREOF, ARE FORBIDDEN WITHOUT EXPRESS AUTHORITY. OFFENDERS ARE LIABLE TO THE PAYMENT OF DAMAGES. ALL RIGHTS ARE RESERVED IN THE EVENT OF THE GRANT OF A PATENT OR THE REGISTRATION OF A UTILITY MODEL OR DESIGN.

Die Weitergabe und Vervielfältigung dieser Unterlagen sowie die Weitergabe von Informationen und Kenntnis an Dritte, die nicht unmittelbar mit dem Projekt befasst sind, ist nicht gestattet. Zuwiderhandlungen verpflichten zu Schadensersatz. Alle Rechte für den Fall der Patentierung oder Gebrauchsmuster-Ertragung werden vorbehalten.

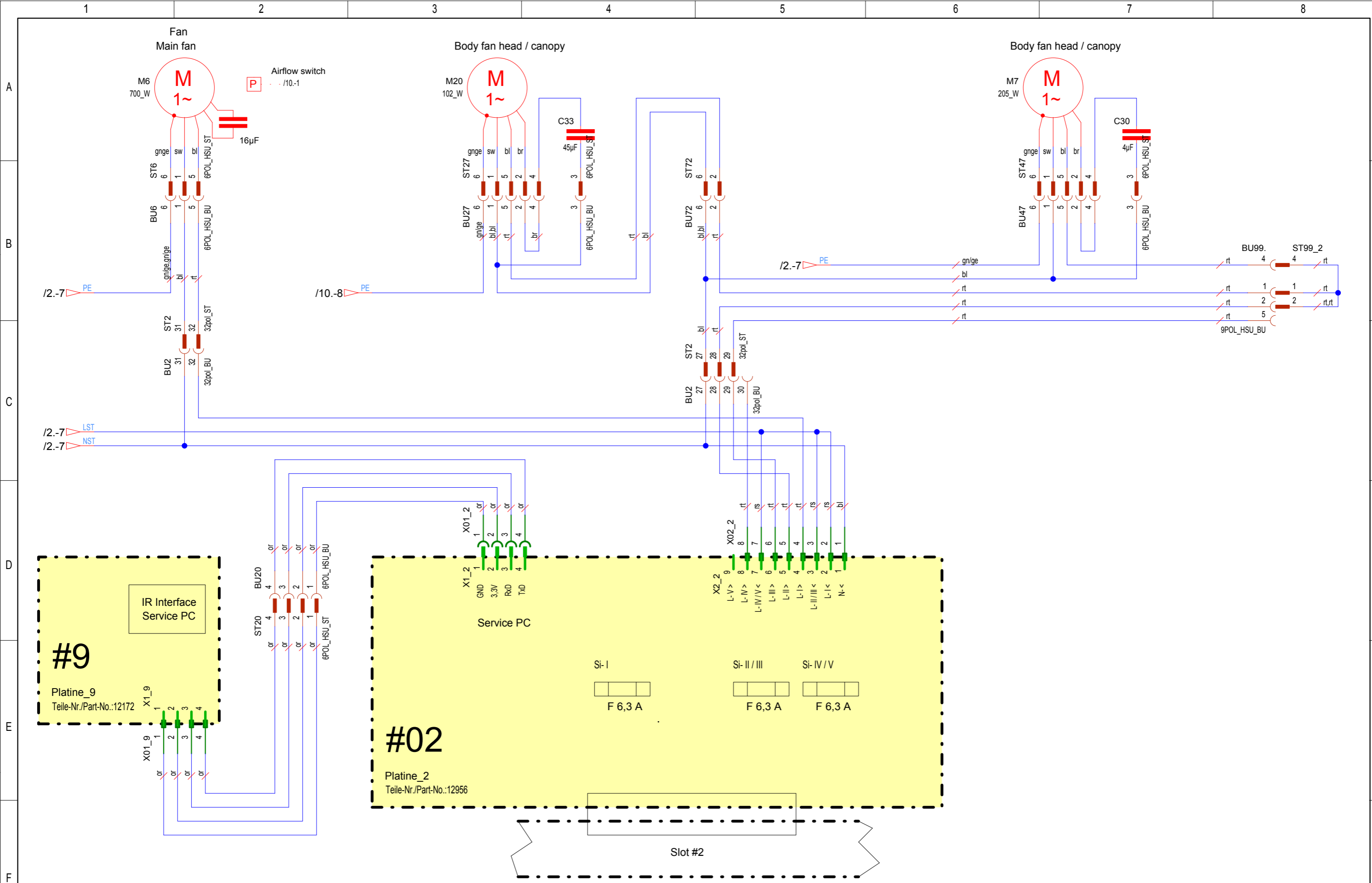

Änderungsdefinition siehe Konstruktions-Mitteilung FOR ALTERNATION DEFINITIONS SEE CONSTRUCTION NOTES					JK- Holding GmbH Telefon 02224/818-0 D-53578 Windhagen Telefax 02224/818-280				Baugruppe ASSEMBLY fan control		Benennung TITLE Schematic Soltron Hot Pepper USA		Blatt 11 von 17 Bl.	
01- INDEX	02.04.13 DATE	W. Pott Bearbeiter ORIGIN	02.04.13 DATE	K. Hart Prüfer CONTROLLER	Datum DATE 31.10.03	Bearbeiter ORIGIN Eschemann	Datum DATE 31.10.03	Prüfer CONTR. Schnabel	Projekt-Nr. PROJECT-NO. PL 78	Teile-Nr. IDENT-NO. 801379-01-				

COPYING OF THIS DOCUMENT, AND GIVING IT TO OTHERS AND THE USE OR COMMUNICATION OF THE CONTENTS THEREOF, ARE FORBIDDEN WITHOUT EXPRESS AUTHORITY. OFFENDERS ARE LIABLE TO THE PAYMENT OF DAMAGES. ALL RIGHTS ARE RESERVED IN THE EVENT OF THE GRANT OF A PATENT OR THE REGISTRATION OF A UTILITY MODEL OR DESIGN.

Die Weitergabe und Vervielfältigung dieser Unterlagen sowie die Weitergabe von Informationen und Kenntnisse an Dritte, die nicht unmittelbar mit dem Projekt befasst sind, ist nicht gestattet. Zuwiderhandlungen verpflichten zu Schadensersatz. Alle Rechte für den Fall der Patenterteilung oder Gebrauchsmuster-Ertragung werden vorbehalten.

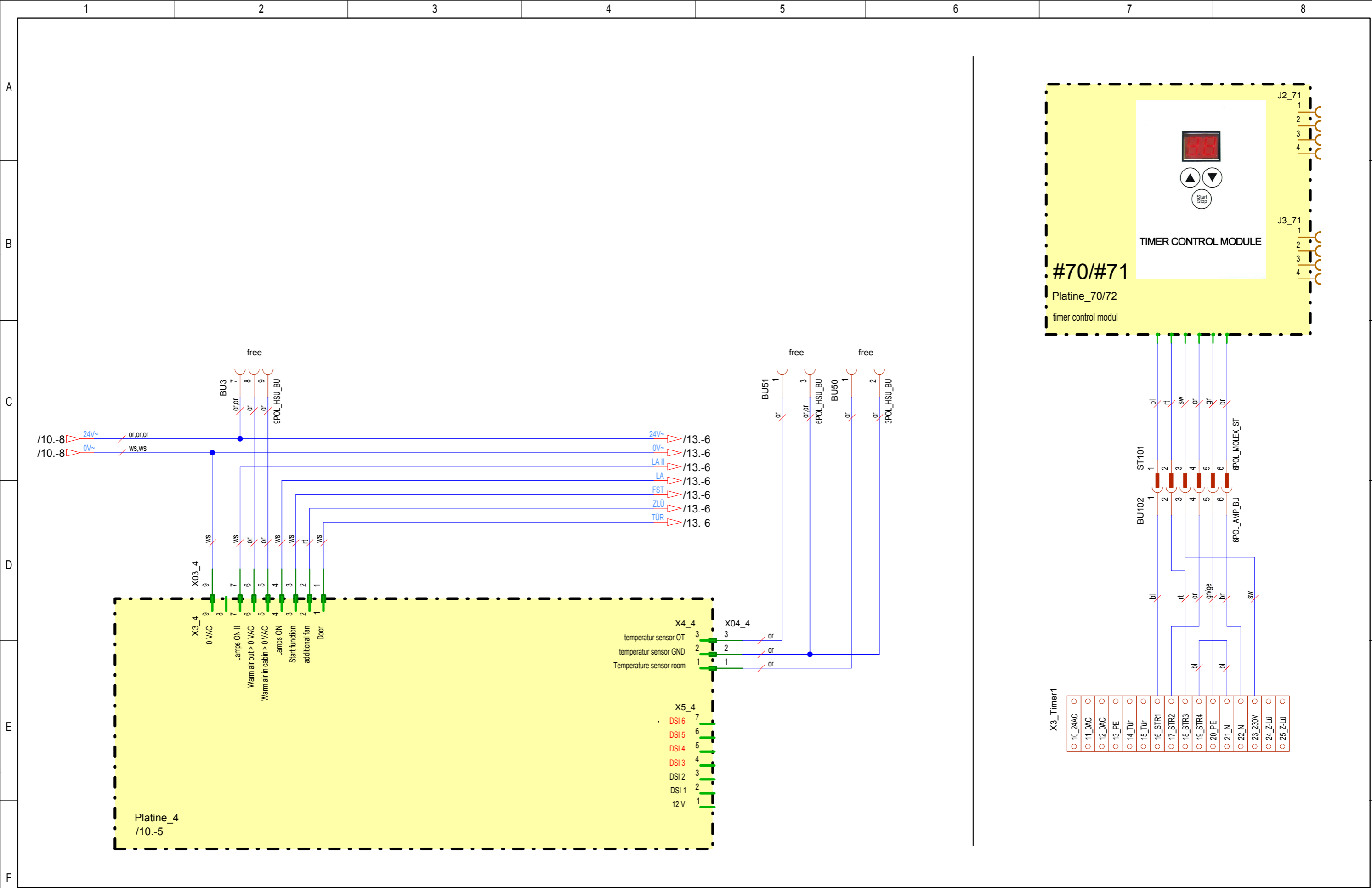

Änderungsdefinition siehe JK- Holding GmbH Telefon 02224/818-0 D-53578 Windhagen Telefax 02224/818-280 FOR ALTERATION DEFINITIONS SEE CONSTRUCTION NOTES					Baugruppe ASSEMBLY PCB I/O Warm air recovery system Timer				Benennung TITLE Schematic Soltron Hot Pepper USA Projekt-Nr. PROJECT-NO. PL 78 Teile-Nr. IDENT-NO. 801379-01-				Blatt 12 von 17 Bl.	
01-	02.04.13	W. Pott	02.04.13	K. Hart	Datum DATE 31.10.03	Bearbeiter ORIGIN Eschemann	Datum DATE 31.10.03	Prüfer CONTR. Schnabel						

COPYING OF THIS DOCUMENT, AND GIVING IT TO OTHERS AND THE USE OR COMMUNICATION OF THE CONTENTS THEREOF, ARE FORBIDDEN WITHOUT EXPRESS AUTHORITY. OFFENDERS ARE LIABLE TO THE PAYMENT OF DAMAGES. ALL RIGHTS ARE RESERVED IN THE EVENT OF THE GRANT OF A PATENT OR THE REGISTRATION OF A UTILITY MODEL OR DESIGN.

Die Weitergabe und Vervielfältigung dieser Unterlagen sowie die Weitergabe von Informationen und Kenntnisse an Dritte, die nicht unmittelbar mit dem Projekt befasst sind, ist nicht gestattet. Zuwiderhandlungen verpflichten zu Schadensersatz. Alle Rechte für den Fall der Patentierung oder Gebrauchsmuster-Ertragung werden vorbehalten.

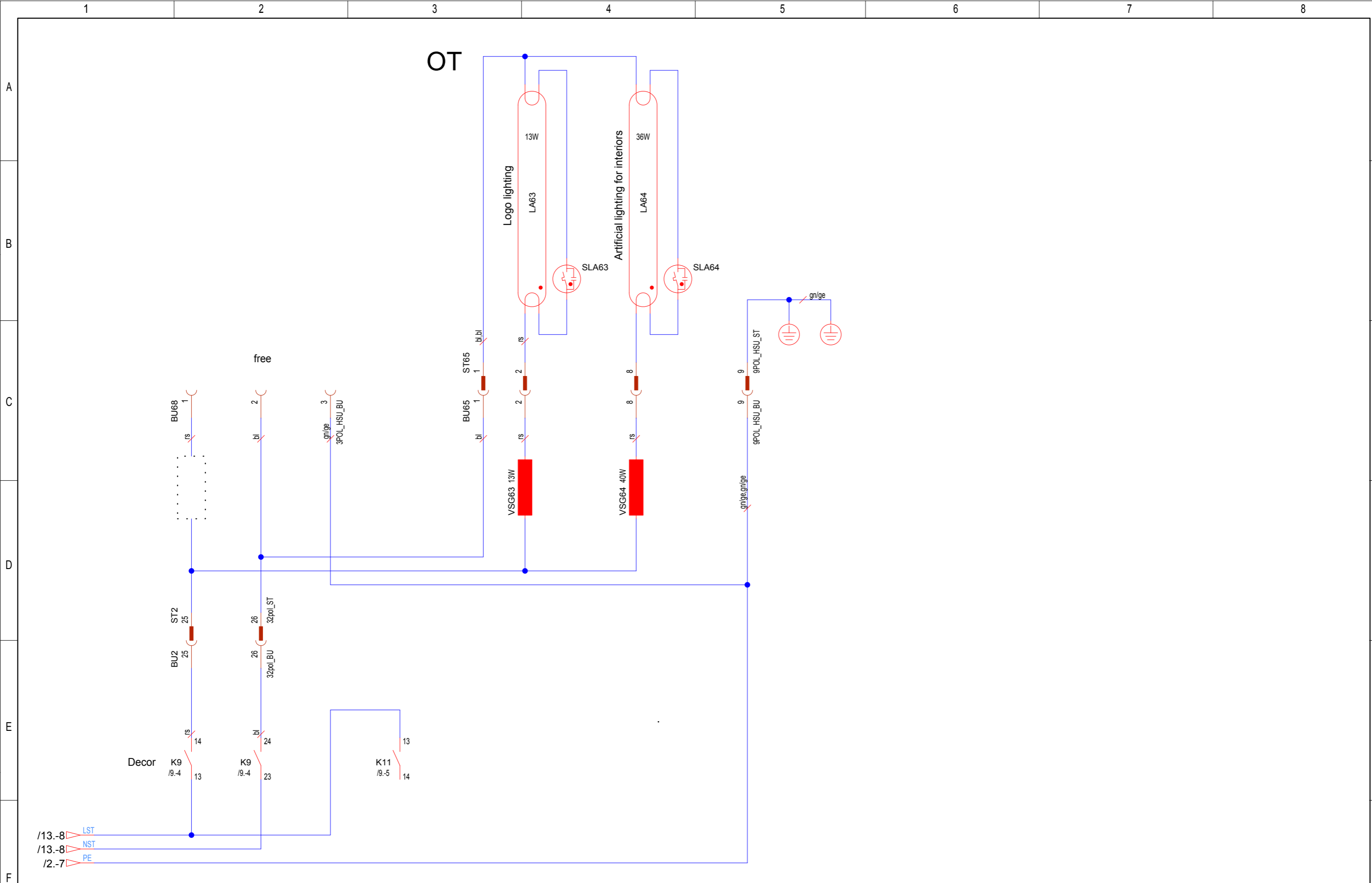

Änderungsdefinition siehe Konstruktions-Mitteilung FOR ALTERATION DEFINITIONS SEE CONSTRUCTION NOTES					JK- Holding GmbH Telefon 02224/818-0 D-53578 Windhagen Telefax 02224/818-280				Baugruppe ASSEMBLY Decor lighting		Benennung TITLE Schematic Soltron Hot Pepper USA							
01-	02.04.13	W. Pott	02.04.13	K. Hart	Datum DATE	31.10.03	Bearbeiter ORIGN	Eschemann	Datum DATE	31.10.03	Prüfer CONTR	Schnabel	Projekt-Nr. PROJECT-NO.	PL 78	Teile-Nr. IDENT-NO.	801379-01-	Blatt von	14 17 Bl.

COPYING OF THIS DOCUMENT, AND GIVING IT TO OTHERS AND THE USE OR COMMUNICATION OF THE CONTENTS THEREOF, ARE FORBIDDEN WITHOUT EXPRESS AUTHORITY. OFFENDERS ARE LIABLE TO THE PAYMENT OF DAMAGES. ALL RIGHTS ARE RESERVED IN THE EVENT OF THE GRANT OF A PATENT OR THE REGISTRATION OF A UTILITY MODEL OR DESIGN.

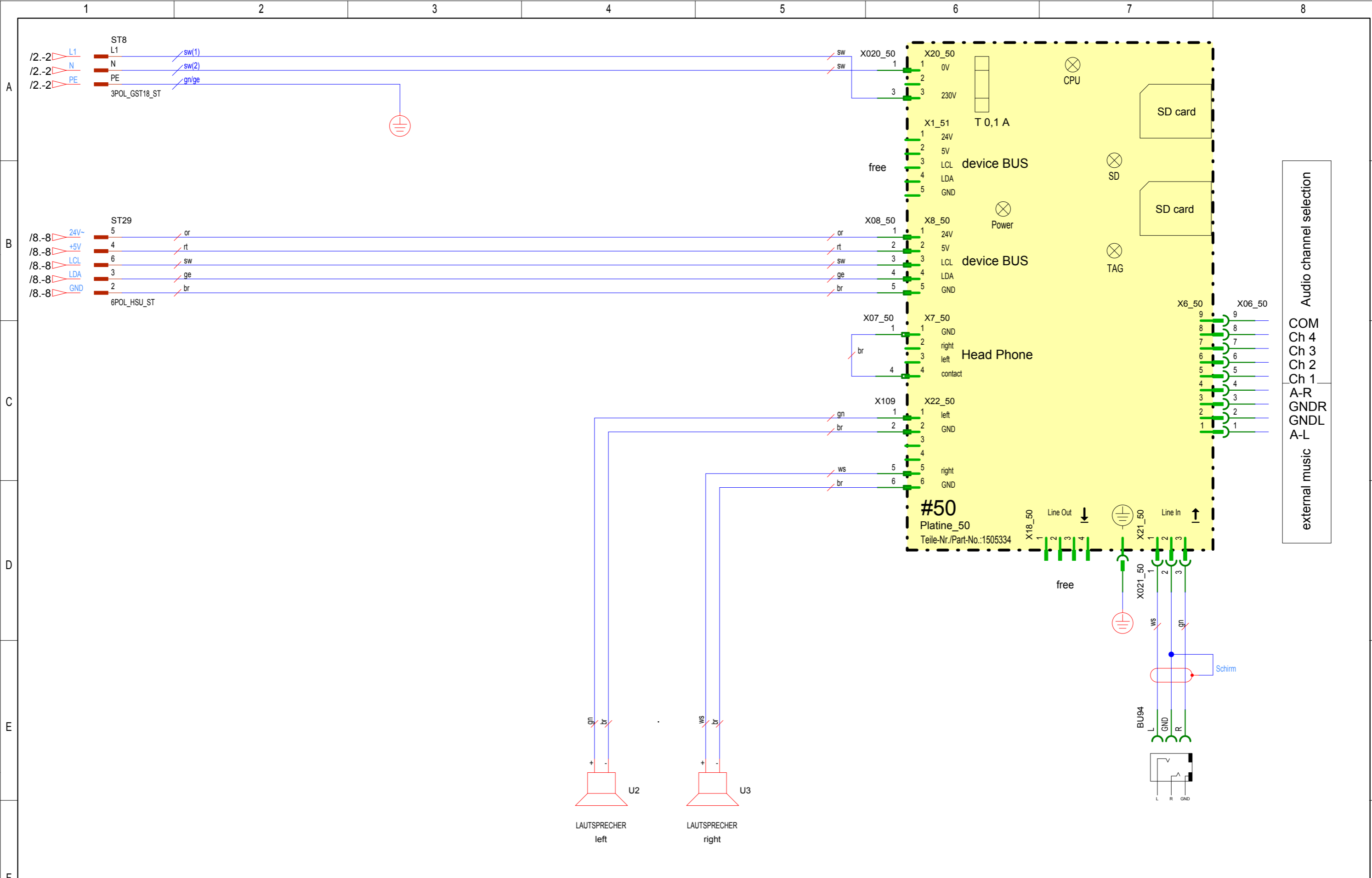

Die Weitergabe und Vervielfältigung dieser Unterlagen sowie die Weitergabe von Informationen und Kenntnisse an Dritte, die nicht unmittelbar mit dem Projekt befasst sind, ist nicht gestattet. Zuwiderhandlungen verpflichten zu Schadensersatz. Alle Rechte für den Fall der Patentierung oder Gebrauchsmuster-Eintragung werden vorbehalten.

Änderungsdefinition siehe Konstruktions-Mitteilung FOR ALTERATION DEFINITIONS SEE CONSTRUCTION NOTES					JK- Holding GmbH Telefon 02224/818-0 D-53578 Windhagen Telefax 02224/818-280				Baugruppe ASSEMBLY Audio		Benennung TITLE Schematic Soltron Hot Pepper USA							
01-	02.04.13	W. Pott	02.04.13	K. Hart	Datum DATE	31.10.03	Bearbeiter ORIGN	Eschemann	Datum DATE	31.10.03	Prüfer CONTR	Schnabel	Projekt-Nr. PROJECT-NO.	PL 78	Teile-Nr. IDENT-NO.	801379-01-	Blatt von	15 17 Bl.

COPYING OF THIS DOCUMENT, AND GIVING IT TO OTHERS AND THE USE OR COMMUNICATION OF THE CONTENTS THEREOF, ARE FORBIDDEN WITHOUT EXPRESS AUTHORITY. OFFENDERS ARE LIABLE TO THE PAYMENT OF DAMAGES. ALL RIGHTS ARE RESERVED IN THE EVENT OF THE GRANT OF A PATENT OR THE REGISTRATION OF A UTILITY MODEL OR DESIGN.

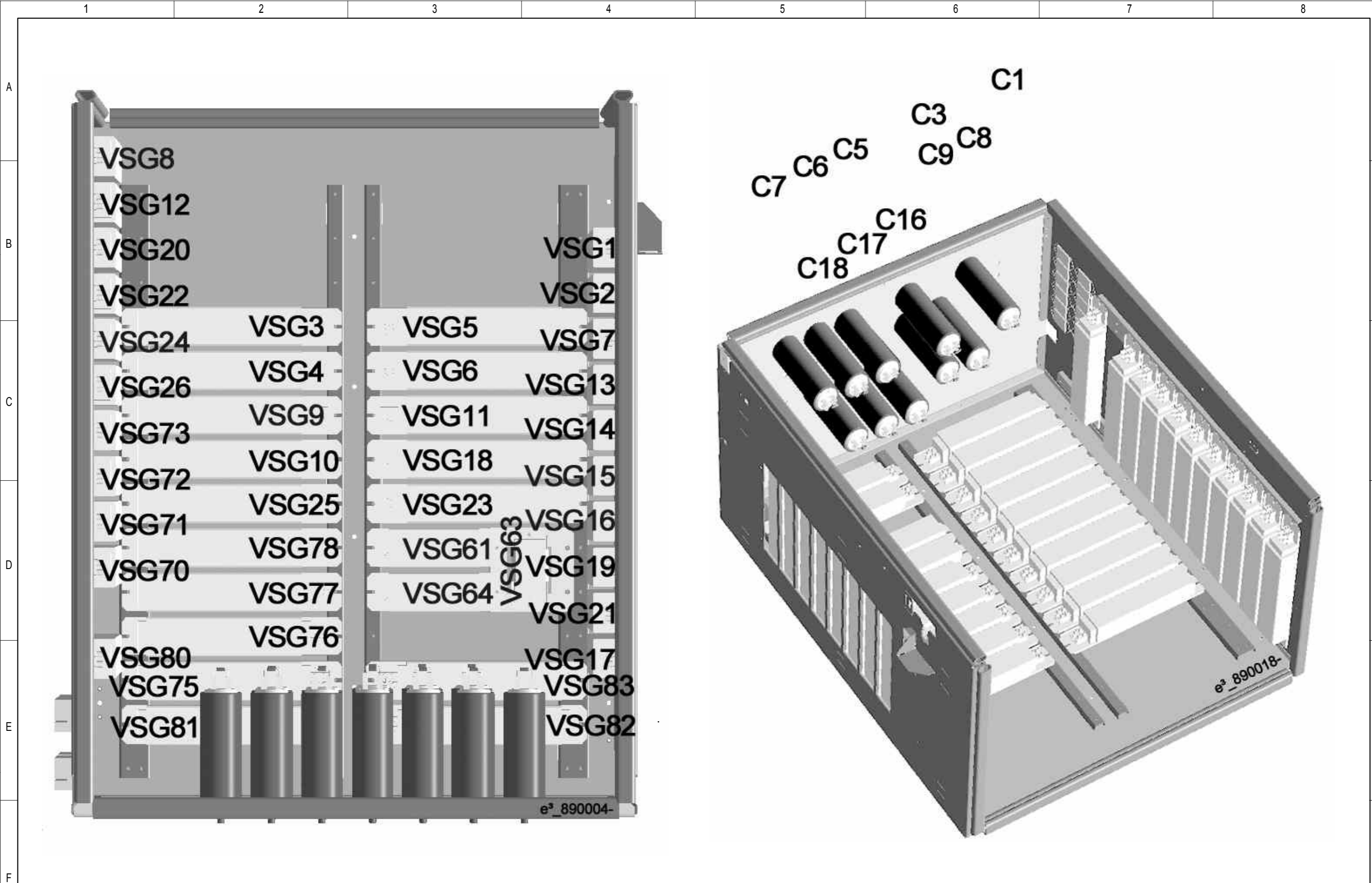

Die Weitergabe und Vervielfältigung dieser Unterlagen sowie die Weitergabe von Informationen und Kenntnisse an Dritte, die nicht unmittelbar mit dem Projekt befasst sind, ist nicht gestattet. Zuwiderhandlungen verpflichten zu Schadensersatz. Alle Rechte für den Fall der Patentierung oder Gebrauchsmuster-Erhebung werden vorbehalten.

					Änderungsdefinition siehe JK- Holding GmbH Telefon 02224/818-0 D-53578 Windhagen Telefax 02224/818-280 FOR ALTERATION DEFINITIONS SEE CONSTRUCTION NOTES				Baugruppe ASSEMBLY Layout VSG / capacitors				Benennung TITLE Schematic Soltron Hot Pepper USA			
01-	02.04.13	W. Pott	02.04.13	K. Hart	Datum DATE 31.10.03	Bearbeiter ORIGIN Eschemann	Datum DATE 31.10.03	Prüfer CONTR. Schnabel	Projekt-Nr. PROJECT-NO. PL 78		Teile-Nr. IDENT-NO. 801379-01-		Blatt 16 von 17 Bl.			

COPYING OF THIS DOCUMENT, AND GIVING IT TO OTHERS AND THE USE OR COMMUNICATION OF THE CONTENTS THEREOF, ARE FORBIDDEN WITHOUT EXPRESS AUTHORITY. OFFENDERS ARE LIABLE TO THE PAYMENT OF DAMAGES. ALL RIGHTS ARE RESERVED IN THE EVENT OF THE GRANT OF A PATENT OR THE REGISTRATION OF A UTILITY MODEL OR DESIGN.

Die Weitergabe und Vervielfältigung dieser Unterlagen sowie die Weitergabe von Informationen und Kenntnisse an Dritte, die nicht unmittelbar mit dem Projekt beauftragt sind, ist nicht gestattet. Zuwiderhandlungen verpflichten zu Schadensersatz. Alle Rechte für den Fall der Patentierung oder Gebrauchsmuster-Erhebung werden vorbehalten.

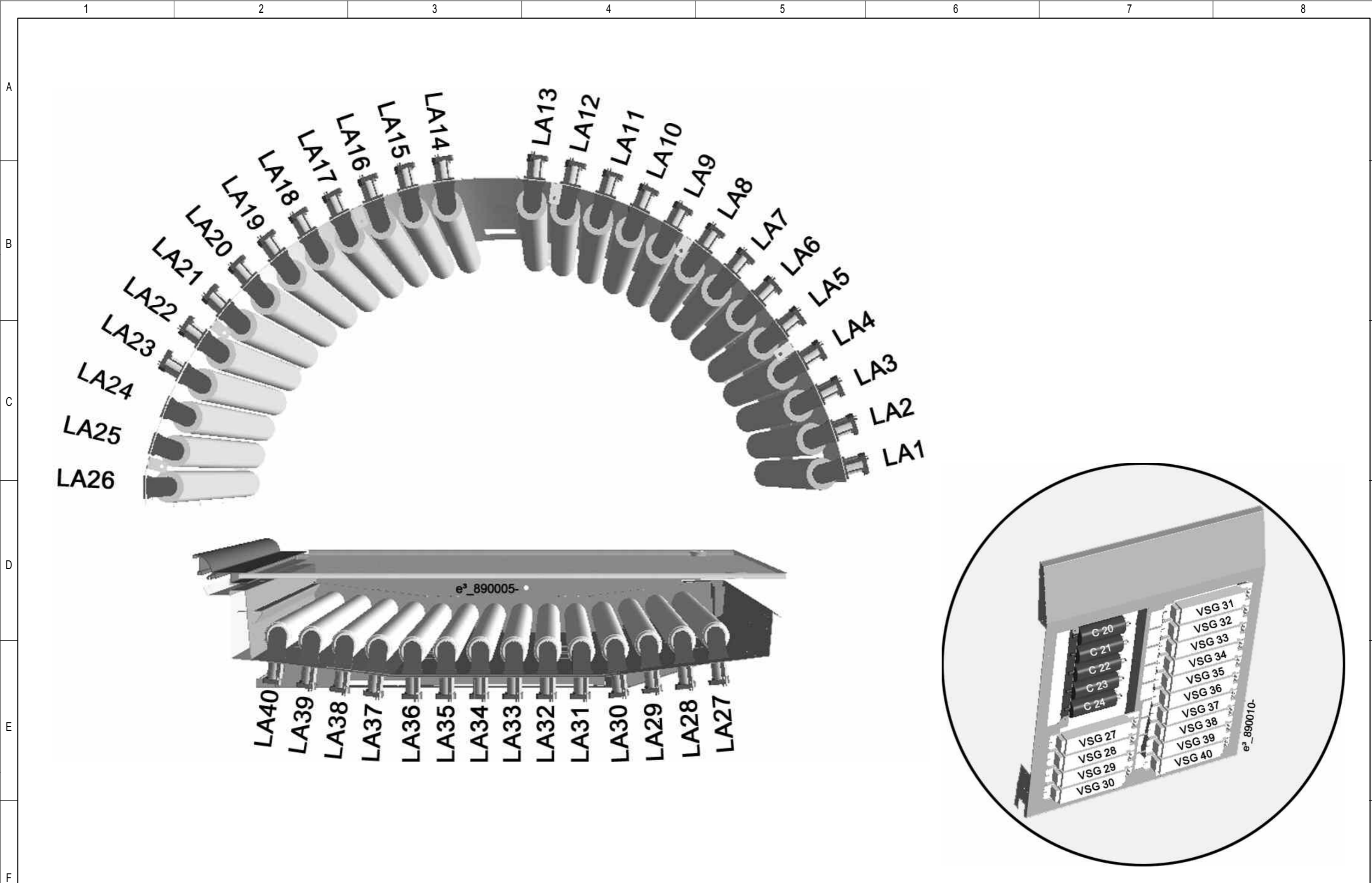

					Änderungsdefinition siehe JK- Holding GmbH Telefon 02224/818-0 Konstruktions-Mitteilung D-53578 Windhagen Telefax 02224/818-280				Baugruppe ASSEMBLY Layout lamps		Benennung TITLE Schematic Soltron Hot Pepper USA	
01-	02.04.13	W. Pott	02.04.13	K. Hart	Datum DATE 31.10.03	Bearbeiter ORIGN Eschemann	Datum DATE 31.10.03	Prüfer CONTR Schnabel	Projekt-Nr. PROJECT-NO. PL 78	Teile-Nr. IDENT-NO. 801379-01-	Blatt 17 von 17 Bl.	
INDEX	DATE	Bearbeiter ORIGN	DATE	Prüfer CONTROLLER								